

4,9mm-es profi Asta A-49F1MSR ellenőrző kamera



Használati utasítás
Az eredeti utasítások fordítása

Figyelmeztetés a kamera használatára

Ne hajlítsa meg a tubus végét 3 cm-re a lencse előtt. Ne hajlít $\pm 70^\circ$ -nál nagyobb mértékben az első 5 cm alatt.

Ne hajlítsa $\pm 90^\circ$ -nál nagyobb mértékben a teljes tömlőt.

Használat és tárolás során ne csomagolja a behelyezett csövet 15 cm-nél kisebb belső átmérőjű körbe.

Ne sértse meg a csatlakozót, és ne húzza meg a tömlőt, miután csatlakoztatta a tömlőt a fő rendszerhez.

Miután a csavart meghúzta, ne húzza tovább a tartozékot.

Ne sértse meg a koronafejet.

Ne merítse a tömlőt 1 m-nél mélyebbre és 30 percnél hosszabb ideig (víz).

Ne merítse a tömlőt 6 cm-nél mélyebbre és 10 percnél hosszabb ideig (olaj).

Olaj átmenet: Fékolaj (DOT 4), váltóolaj, semleges tisztítószer.

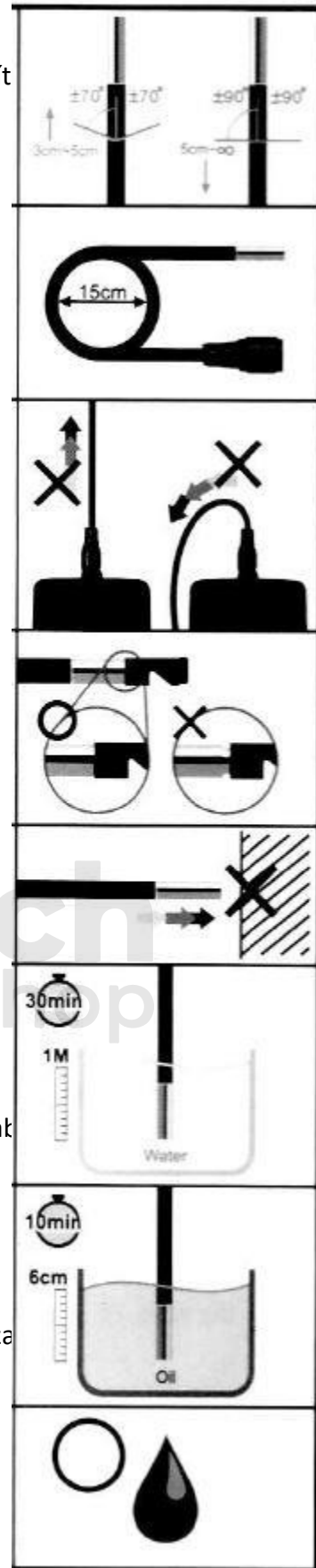

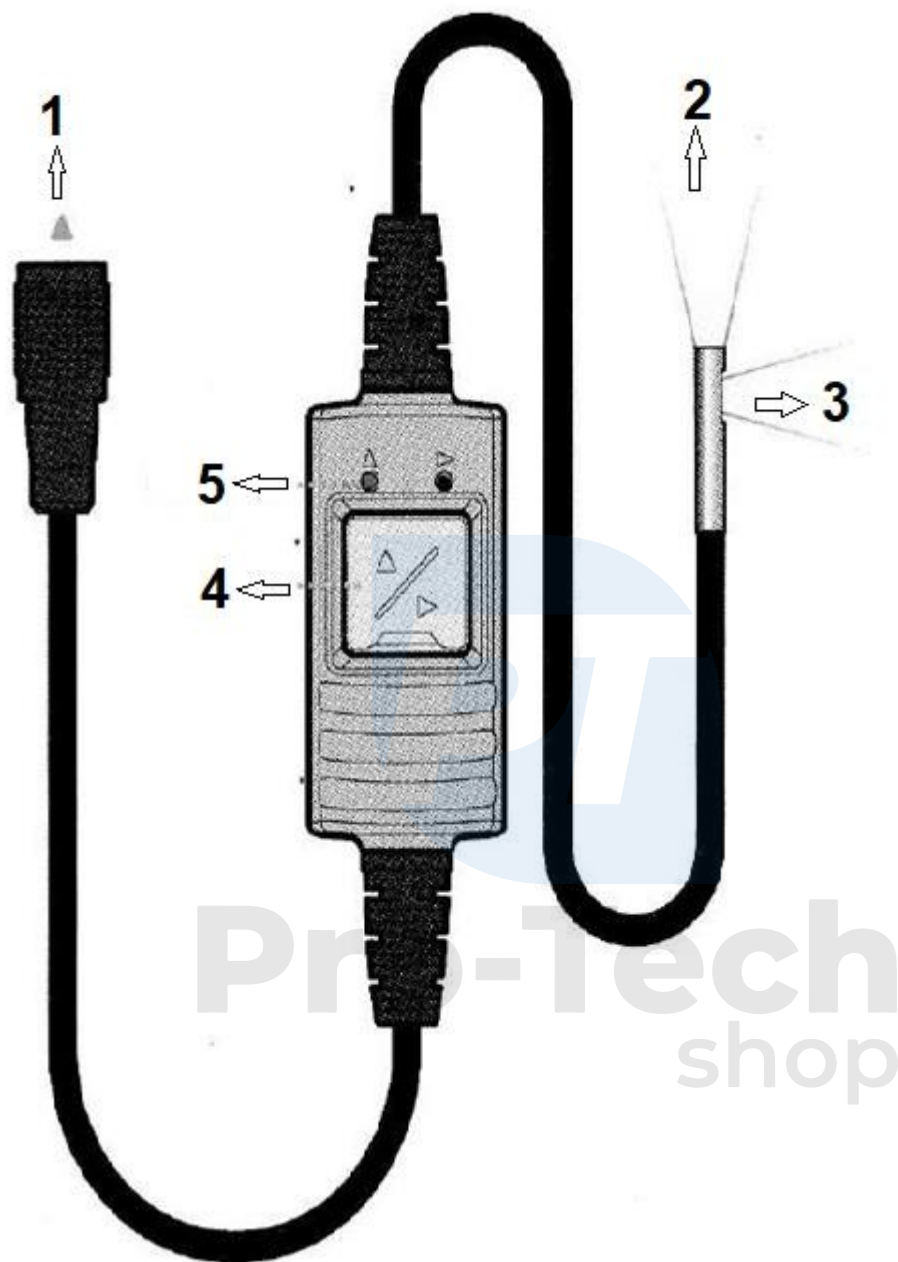

1) A videótartományon belül 2) Frontális nézet 3) Oldalnézet 4) Kapcsoló 5) Jelzőlámpa

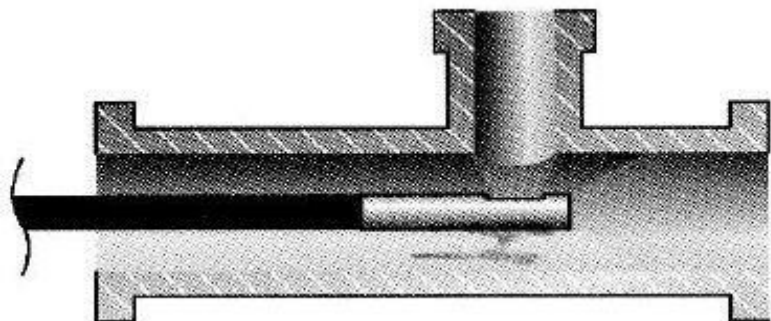

Kettős kamerás szonda, beleértve a kettős kamera objektívet LED-készletekkel a következőkben egy szonda hatékony megoldás a szemből és oldalról történő ellenőrzésre. Tükörkészlet nem kell 90 fokos oldalnézet. Csak kattintson egy gombra, és gyorsan és egyszerűen megváltoztathatja az elülső és a 90 fokos oldalnézeteket. Ez egy csúcstechnológiás eszköz, amely költséghatékony megoldást kínál az Ön ellenőrzéséhez.

Átmérő	4	,9 mm	
		Súly	172 g
Fej hossza	27	,4 mm	
Fej		anyaga	Rozsdamentes acél
Cső hossza	1m/2m/3m		
Mélységélesség (DOF)		1-6 cm	
Látómező (FOV)		Vízszintes látószög	45,2°
		Függőleges	látós
		szög	34°
		Diagonális mezőszög	56°
Fényforrás	Előre	: 2x LED / Oldal:	2x LED
Víz- és porálló	A	betét	IP67-es vízállóságú
Üzemi		hőmérséklet	0° - 55° C



Ez a termék kizárólag ipari felhasználásra készült. Ne használja a rendszert emberi vagy egyéb biológiai védekezésre.



Ne szerelje szét a terméket. Ez áramütés veszélyét rejti magában, és a következőkkel járhat a készülék károsodása.



Csak ajánlott alkatrészeket vagy tartozékokat használjon. A nem engedélyezett tartozékok és alkatrészek károsíthatják a terméket.



A veszély elkerülése érdekében ne helyezze a behúzható csövet gyúlékony folyadékok vagy gázok. Az olaj áthaladása: Gépolaj, ólommentes benzin, gépolaj, dízel, fékolaj (DOT 4), sebességváltóolaj, semleges mosószer.



Ne használja ezt a terméket üzemanyagtartályban vagy más veszélyes környezetben, például benzin- vagy alkoholtároló tartályban.



Használat vagy tárolás közben ne hajlítsa meg a töltőcsövet 180 foknál nagyobb mértékben.



Ne vegye ki az SD-kártyát fényképek vagy videók készítése közben. Ellenkező esetben a rögzített kép vagy videó elveszhet, és az SD-kártya megsérülhet.



Ne tegye ki hosszú időre a napfénynek. Tárolja a rendszert hűvös helyen, száraz és jól szellőző helyen.



A felhasználó a fényképezőgép lencséjét egy vattapamaccsal és egy kis mennyiségű enyhe zsíroldószerrel tisztítsa meg. Ne használjon maró folyadékokat, például alkoholt vagy hígítót a tisztításhoz.



Hosszú távú tárolás előtt mindig távolítsa el az akkumulátort.



Olyan környezetben töltsen, ahol a hőmérséklet 10-30°C között van. A töltés nem biztos, hogy olyan hatékony, ha más környezetben történik.

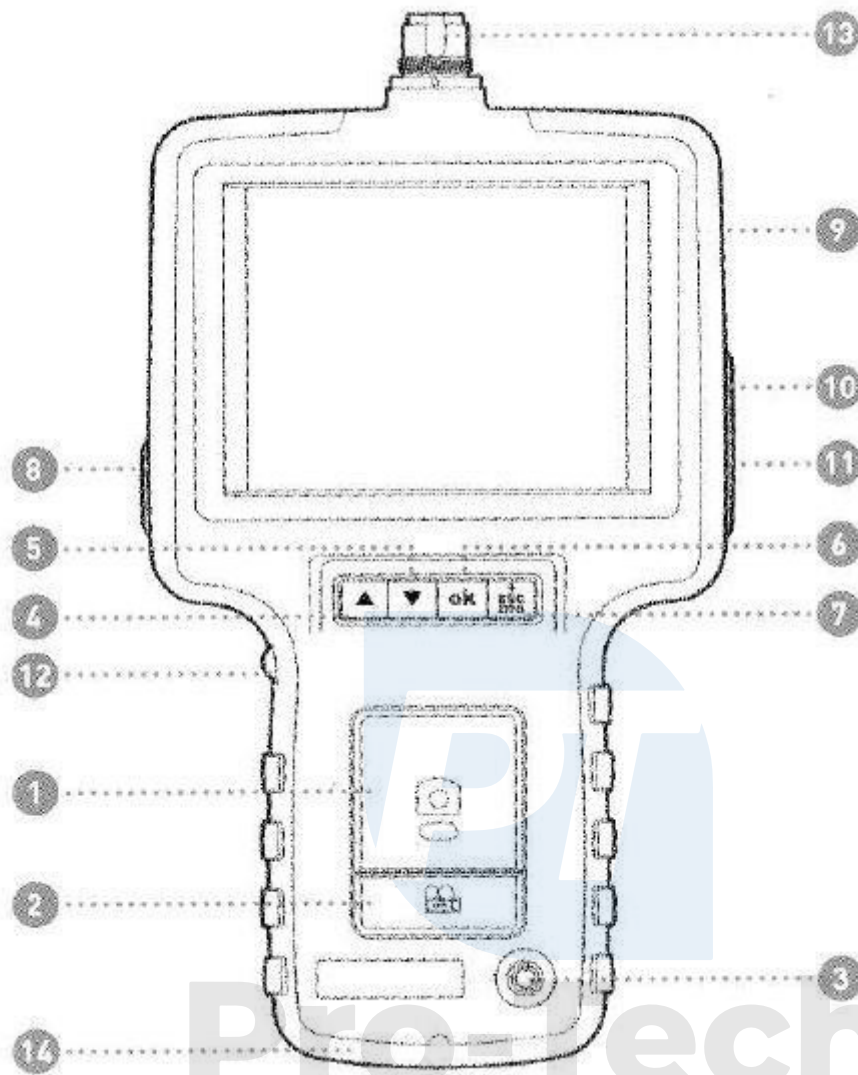

- 1 Fotó
- 2 The Record
- 3 Teljesítmény
- 4 Előző
- 5 Következő
- 6 OK / Menü
- 7 ESC / Zoom / Tükör
- 8 USB-port
- 9 SD port
- 10 TV kimenet
- 11 AC csatlakozó - tápegység

- 12 Fénybeállítás
- 13 Konzolos csatlakozó
- 14 Akasztási lyuk

Hogyan kezdünk hozzá

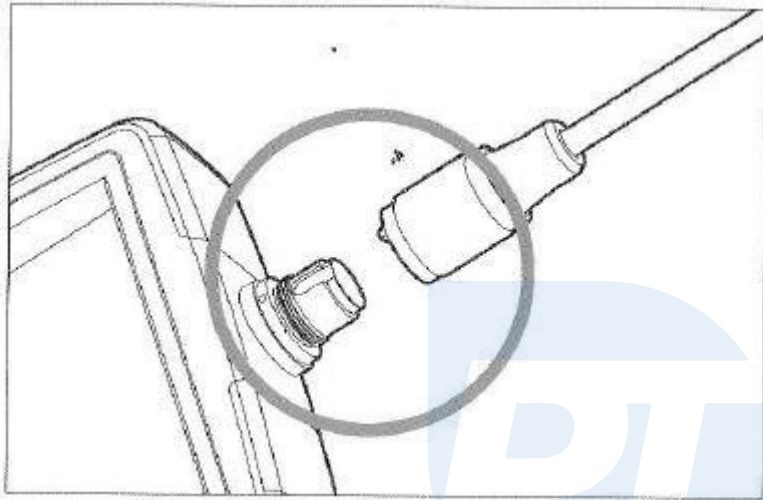

1. lépés

Helyezze be a behelyezési csövet a csatlakozóba a pont irányának megfelelően, és húzza meg a csavaranyát.

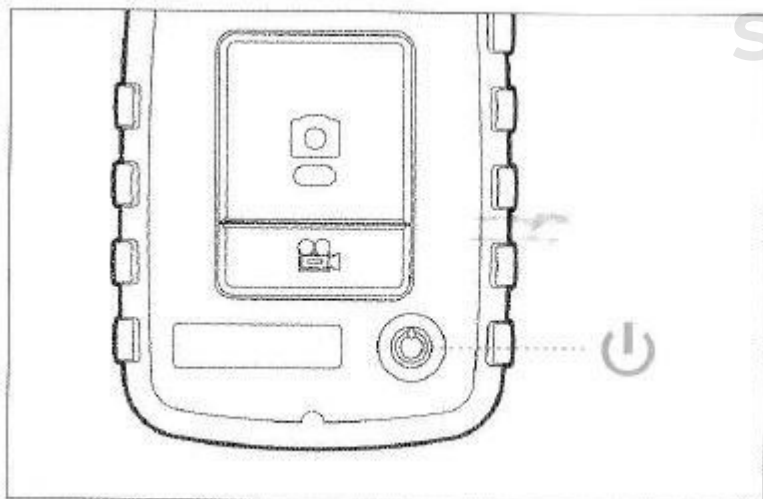

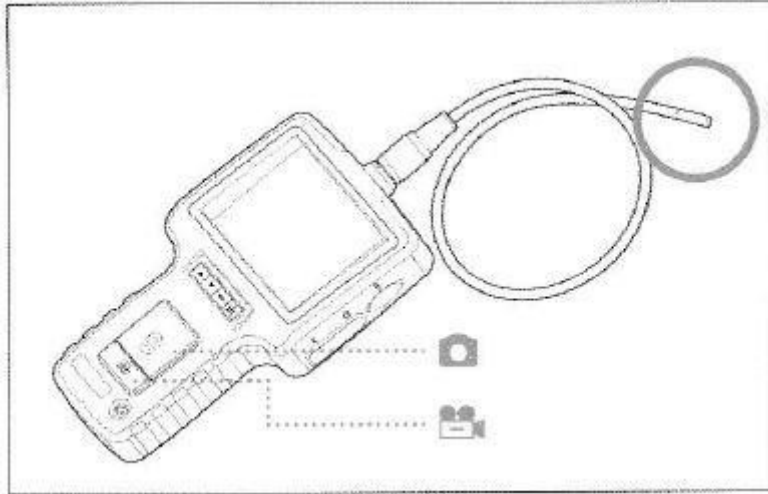

2. lépés

Nyomja meg és tartsa lenyomva a konzol bekapcsológombját 3 másodpercig, amíg a monitoron megjelenik a következő kijelzés kép.



3. lépés

Irányítsa a fényképezőgép objektívjét a kiválasztott témára. Nyomja meg a  gombot a fénykép készítéséhez, vagy a  gombot a videofelvétel megkezdéséhez.

Rendszerkörnyezet

Ez a termék három egyszerű munkamódot biztosít: előnézeti mód, böngészési mód és manuális mód.

Előnézeti mód

A felhasználók előnézeti módban találják magukat, amint a konzolt aktiválják. Amikor a kamera hegyét a céltárgyra irányítja, a kép egyidejűleg megjelenik a monitoron. Minden fénykép és videofelvétel előnézeti módban készül.

Böngészési mód





A felhasználók azonnal megtekinthetik a fényképeket, és folytathatják az alapvető fájlkarbantartási funkciót.

Kézi üzemmód / Kézi üzemmód

Itt a felhasználó kitöltheti a beállításait és a fájlkarbantartást.

Multifunkciós billentyűk

Minden egyes konzolgomb egyedi funkciót lát el attól függően, hogy milyen üzemmódban működik a rendszer.

Előnézeti mód	Előnézeti mód	Böngészési mód	Kézi üzemmód
	A fényképek és videók megtekintéséhez váltson a Böngésszen a oldalon.	Mozgás a előző fotó vagy videó	Mozogj feljebb a főmenüben
	A fényképek és videók megtekintéséhez váltson Böngészés üzemmódba.	Tovább lépés a következő fényképre vagy videóra	Mozgás lefelé a főmenüben
OK	Belépés a manuális üzemmód	Lejátszás / szünet videoklipek	Végezze el a kiválasztott parancs
	Egy gombnyomás a nagyításhoz. Nyomja meg és tartsa lenyomva 3 másodpercig a kijelző megjelenítéséhez tükörkép.	Visszatérés az előnézeti módba	Visszatérés az előnézeti módba
	Készítsen egy fényképet	N/A	N/A
	Indítás és leállítás videofelvétel	Fotó eltávolítása	N/A

Menü

Áttekintés

Kézi üzemmódban a felhasználó az OK gomb megnyomásával hajthatja végre a kívánt parancsokat.



Törölje az összes

Törli a memóriakártyán lévő összes fájlt.

AV kimenet

Ez a parancs videojelet küld az AV-porton keresztül. A monitor ismét elsötétül, amíg újra el nem végzi ezt a parancsot.

Dátum/idő - Dátum Idő

Ezzel az utasítással a felhasználó beállíthatja a rendszeridőt.

Nyelv

Ezzel a paranccsal válassza ki a kívánt nyelvet.

TV rendszer

A videó formátum beállítása.

Automatikus kikapcsolás / Automatikus kikapcsolás

Állítsa be az automatikus kikapcsolás funkciót a kívánt időre.

Törölje az összes

1. lépés Az előnézeti módban nyomja meg az OK gombot.

Lépés ▲ 2Nyomja meg a vagy a ▼ gombot, és válassza az **Összes tör** lése parancsot. **3. lépés** Nyomja meg az OK gombot.

4. lépés Nyomja meg a ▲ vagy ▼ és válassza az IGEN lehetőséget.

5. lépés Nyomja meg az OK gombot a végrehajtáshoz.



Egy adott fénykép törlése (csak böngészési módban)



1. lépés Lépjön be a Tallózás üzemmódba, majd nyomja meg a ▲ v a g y ▼ keresse meg a törölni kívánt fényképet vagy videót.

2. lépés Nyomja meg a gombot. 

3. lépés Nyomja meg az OK gombot a kiválasztás megerősítéséhez, vagy az ESC gombot a törléshez.





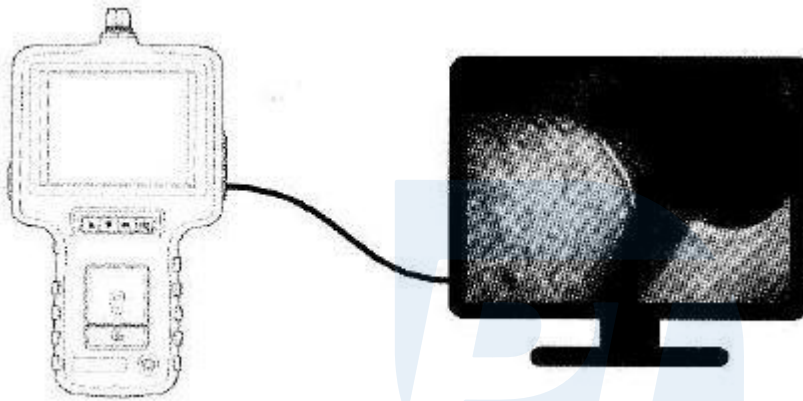

AV kimenet

- 1. lépés** Csatlakoztassa a mellékelt AV-kábelt a konzol jobb oldalán lévő AV-csatlakozóhoz.
- 2. lépés** Nyomja meg az OK gombot az előnézeti módban.
- 3. lépés** Nyomja meg a  vagy a  gombot az AV-kimenetre való áttéréshez.
- 4. lépés** Nyomja meg az OK gombot



Dátum/idő - Dátum Idő

- 1. lépés** Az előnézeti módban nyomja meg az OK gombot.
- 2. lépés** Nyomja meg a  vagy a  gombot a Dátum / Idő - Dátum / Idő parancsra való áttéréshez.
- 3. lépés** Nyomja meg az OK gombot a parancs futtatásához.
- 4. lépés** Nyomja meg a  a szám növeléséhez, vagy a  a csökkentéshez.
- 5. lépés** Nyomja meg a  a további szerkesztéshez.
- 6. lépés** Ismétlje meg a 4. és 5. lépést, amíg be nem állítja a helyes időt/napot.
- 7. lépés** Nyomja meg az OK gombot a beállítás befejezéséhez.



Az idő kijelzésének beállítása

- 1. lépés** Az előnézeti módban nyomja meg az OK gombot.
- 2. lépés** Nyomja meg a gombot. ▲ vagy a ▼ gombot a Dátum/idő parancsra való áttéréshez.
- 3. lépés** Nyomja meg az OK gombot
- 4. lépés** Nyomja meg a gombot. ▲ vagy a ▼ gombot a Nézet opció megjelenítéséhez.
- 5. lépés** Nyomja meg a gombot.  a kijelző funkció be/ki kapcsolásához.
- 6. lépés** Fejezze be a beállítást az OK gomb megnyomásával.
- 7. lépés** Nyomja meg az ESC gombot az előnézeti módba való visszatéréshez.

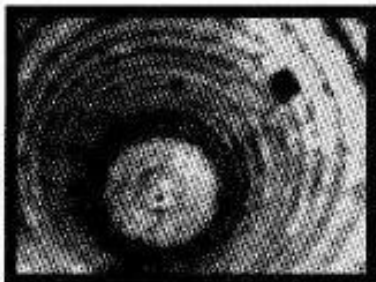

Zobrazenie času je vypnuté







Zobrazenie času je zapnuté

Nyelv

- 1. lépés** Az előnézeti módban nyomja meg az OK gombot.
- 2. lépés** Nyomja meg a gombot. ▲ vagy a ▼ gombot a Nyelv / Nyelv parancsra való áttéréshez.
- 3. lépés** Nyomja meg az OK gombot.
- 4. lépés** Nyomja meg a ▲ vagy a ▼ a kívánt nyelv kiválasztásához.
- 5. lépés** Nyomja meg az OK gombot.





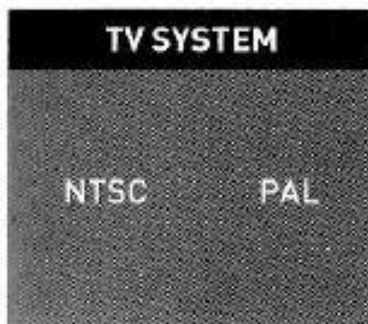

TV rendszer

- 1. lépés** Az előnézeti módban nyomja meg az OK gombot.
- 2. lépés** Nyomja meg a  gombot.  vagy a  gombot a TV rendszer parancsra való áttéréshez.
- 3. lépés** Nyomja meg az OK gombot.
- 4. lépés** Nyomja meg a  gombot.  vagy  az NTSC/PAL beállítás kiválasztásához.
- 5. lépés** Nyomja meg az OK gombot.



Automatikus kikapcsolás / Automatikus kikapcsolás

- 1. lépés** Az előnézeti módban nyomja meg az OK gombot.
- 2. lépés** Nyomja meg a  gombot.  vagy a  gombot a TV rendszer parancsra való áttéréshez.
- 3. lépés** Nyomja meg az OK gombot.
- 4. lépés** Nyomja meg  vagy  a kívánt időtartam kiválasztásához, vagy válassza a Kikapcsolva lehetőséget.
- 5. lépés** Nyomja meg az OK gombot.



Használati utasítás

Be/kikapcsolva

Lépés 1Kapcsolja be a konzol a **olt a**  gomb amíg a monitoron megjelenik a lefelé jelzés.

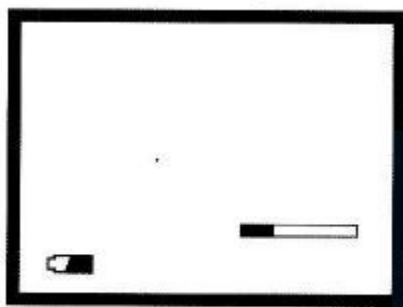

1. Az akkumulátor kapacitása
2. SD kártya memória kapacitása

2. lépés Nyomja meg és tartsa lenyomva  gombot 3-5 másodpercig a konzol kikapcsolásához.

Fényképezés

Nyomja meg a  gombot előnézeti módban a fénykép készítéséhez.



Videófelvétel

- 1. lépés** Nyomja meg a gombot  gombot a videofelvétel elindításához.
- 2. lépés** Nyomja meg újra a gombot  gombot a videofelvétel kikapcsolásához.



Fotók/videók megtekintése

- 1. lépés** Nyomja meg a ▲ vagy a ▼ Előnézet módban.
- 2. lépés** Nyomja meg újra a ▲ vagy a ▼ gombot a legrégebbi vagy utolsó előtti fénykép/videó megtekintéséhez.



Megjegyzés: Videók megtekintésekor a videó automatikusan megjelenik a végéig, majd a következő fénykép vagy videó jelenik meg.

Nagyítás

Nyomja meg egyszer a gombot  majd engedje el. Kétszeres nagyítást alkalmaz, amely jelzi a képernyőn 2.0x. Nyomja meg újra a gombot a normál kijelzéshez való visszatéréshez.

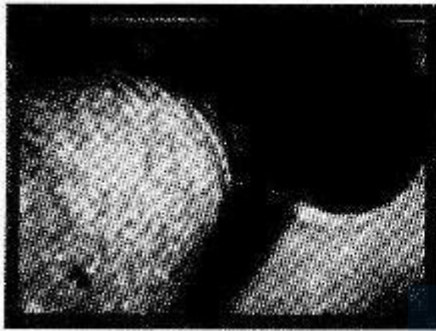

Pred priblížením

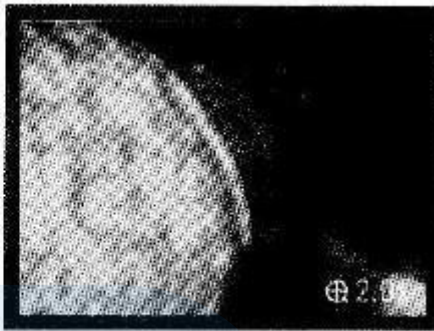

Po priblížení

Tükörkép

Nyomja meg és tartsa lenyomva a  gombot 3 másodpercig. A tükörnézet aktiválásakor a képernyőn M szimbólummal jelölt tükörnézet lesz használatban. A normál nézethez való visszatéréshez nyomja meg és tartsa lenyomva ismét 3 másodpercig.

Műszaki adatok

Méreték	117,5 x 207 x 37 mm
Súly	0,385 kg
Teljesítmény	Újratölthető lítium-polimer akkumulátor 3,7 V Tápellátás 100 - 240 V 50 - 60 Hz Teljesítmény DC5.5 2A
Megjelenítés	3,5 TFT LCD QVGA
Felvételi médium	4G SD kártya
Videó kimeneti formátum	NTSC ÉS PAL
A kimeneti interfész látja	AV
Tömörítési formátum	MPEG4 kompatibilis
Állókép tárolási formátum	JPEG
Képkocka másodpercenként	30 FPS
Kiállítás	Automatikus
Fehér egység	Rögzített
Töltési hőmérséklet	10 °C - 40 °C
Munkahőmérséklet	-20 °C - 60 °C
Tárolási hőmérséklet	-20 °C - 60 °C

Pro-Tech
shop